

Městské služby Ústí nad Labem, příspěvková organizace
k rukám Ing. Miroslava Harciníka, ředitele organizace
Panská 1700/23
400 01 Ústí nad Labem

V Ústí nad Labem dne 15. března 2017

**ŽÁDOST O POSKYTNUTÍ INFORMACE PODLE ZÁKONA
č. 106/1999 Sb., O SVOBODNÉM PŘÍSTUPU K INFORMACÍM**

Povinný subjekt: Městské služby Ústí nad Labem, p.o.
Panská 1700/23
Ústí nad Labem, PSČ: 400 01

Jméno a příjmení žadatele:

Datum narození žadatele:

Adresa trvalého pobytu žadatele:

Elektronická adresa žadatele:



Požadované informace:

Dle zákona č. 106/1999 Sb., o svobodném přístupu k informacím, tímto žádám Městské služby Ústí nad Labem, p.o., Panská 1700/23, Ústí nad Labem, PSČ: 400 01 o poskytnutí těchto informací:

Xerokopie všech žádostí této příspěvkové organizace o souhlas Odboru školství, kultury, sportu a sociálních služeb Magistrátu města Ústí nad Labem (OŠKSS) a Odboru městských organizací a školství (OMOŠ) Magistrátu města Ústí nad Labem s vyhlášením všech veřejných zakázek malého rozsahu včetně xerokopií příslušných odsouhlasení všech těchto zakázek s podpisem vedoucí OŠKSS/OMOŠ a podpisem odpovědného člena Rady města Ústí nad Labem, to vše za období od 24. června 2015, do dnešního dne, tedy do 15. března 2017.

Za vyřízení žádosti předem děkuji.

Podpis žadatele:

.....



Městské služby Ústí nad Labem, příspěvková organizace

Panská 1700/23, 400 01 Ústí nad Labem

Zapsaná v obchodním rejstříku u Krajského soudu v Ústí nad Labem, oddíl Pr, vložka číslo 739

Martin Konečný
Neštěmická 688/1
400 07 Ústí nad Labem

Váš dopis zn./ze dne
15.3.2017

Naše značka
Ř/68/2017

Vyřizuje/linka
Bc. Žirovnická

Datum
30.3.2017

Žádost o poskytnutí informace podle zákona č. 106/1999 Sb., o svobodném přístupu k informacím - odpověď

Vážený pane Konečný,

na základě Vaší Žádosti o poskytnutí informace podle zákona č. 106/1999 Sb., o svobodném přístupu k informacím, kterou naše organizace obdržela dne 16. 3. 2017, Vám tímto v příloze zasíláme xerokopie všech žádostí naší organizace o souhlas s vyhlášením všech veřejných zakázek malého rozsahu včetně xerokopií příslušných odsouhlasení všech těchto zakázek s podpisem vedoucí OŠKSS / OMOŠ a podpisem odpovědného člena Rady města Ústí nad Labem, to vše za období od 24. 6. 2015 do 15. 3. 2017. Podpisy oprávněných osob jsou znečitelněny v souladu se zákonem č. 101/2000 Sb. o ochraně osobních údajů.

S pozdravem

Ing. Miroslav Harciník, ředitel
Městské služby Ústí nad Labem,
příspěvková organizace



Městské služby Ústí nad Labem
příspěvková organizace
Panská 1700/23, 400 01 Ústí nad Labem
IČ: 71238301 DIČ: CZ71238301

-5-

Příloha:

Xerokopie dle textu

IČ: 71 23 83 01
DIČ: CZ 71 23 83 01

Bankovní spojení: KB Ústí nad Labem
číslo účtu: 27-5891410267/0100

Tel.: 475 200 934 mestske.sluzby@msul.cz
dat.schránka: 9fgk5zv www.msul.cz



Organizace je certifikována dle ČSN EN ISO 9001:2009, registrační číslo CQS 2156/2014.



Městské služby Ústí nad Labem, příspěvková organizace

Panská 1700/23, 400 01 Ústí nad Labem

Zapsaná v obchodním rejstříku u Krajského soudu v Ústí nad Labem, oddíl Pr, vložka číslo 739

PŘEVZAL:

29-09-2015
Fiz

Magistrát města Ústí nad Labem
PhDr. Müllerová Jana, PhD., vedoucí
odboru školství, kultury, sportu a
sociálních služeb
Velká Hradební 8/2336
401 00 Ústí nad Labem

Váš dopis zn./ze dne

Naše značka

Vyřizuje/linka

Datum

Ř/157/15

Bc. Žirovnická

17.9.2015

Žádost o souhlas s vyhlášením veřejné zakázky na akci: „Vybavení bufetu Plaveckého areálu Klíše“

V souladu s podmínkami směrnice Rady města č. 1/2012 o veřejných zakázkách účinné ode dne 13. července 2012, ve znění dodatku č. 3, Městské služby Ústí nad Labem, příspěvková organizace (dále jen MS) žádají zřizovatele dle čl. 3.2 odst. 3.2.1. a 3.2.2. (veřejná zakázka v hodnotě do 2.000 tis. Kč) o písemný souhlas vedoucí příslušného odboru a pověřeného člena rady města s vyhlášením veřejné zakázky na akci: „Vybavení bufetu Plaveckého areálu Klíše“ na základě „Výzvy k předložení nabídky“ (viz příloha č. 1).

S pozdravem.

Ing. Miroslav Harciník, ředitel
Městské služby Ústí nad Labem,
příspěvková organizace

Městské služby Ústí nad Labem,
příspěvková organizace
Panská 1700/23, 400 01 Ústí nad Labem
IČO: 71 23 83 01

- 3 -

Přílohy:

Příloha č. 1 – Výzva k předložení nabídky

Příloha č. 2 – Návrh dodavatelů (uchazečů)

IČ: 71 23 83 01

DIČ: CZ 71 23 83 01

Bankovní spojení: KB Ústí nad Labem

číslo účtu: 27-5891410267/0100

Tel.: 475 200 934

Fax: 475 200 655

mestske.sluzby@msul.cz

www.msul.cz



Organizace je certifikována dle ČSN EN ISO 9001:2009, registrační číslo CQS 2156/2014.

Příloha č. 2

Návrh dodavatelů (uchazečů):

ELKUS s.r.o.
náměstí Prokopa Velikého 443/12a, 400 01 Ústí nad Labem - Předlice
IČ: 47309610

Luboš Konrád
Luční 291, 431 11 Jirkov 1 - Březanec
IČ: 62201280
Pobočka: Gastro Konrád, Vodních staveb 5471, 430 01 Chomutov

GASTRO MACH, s.r.o.
Štefánikova 131/61, 612 00 Brno 12
IČ: 27818861
Pobočka: GASTRO MACH - Jeseník, s.r.o., Za Podjezdem 449, 790 00 Jeseník

GASTROFORM, s.r.o.
Ondrova 9, 635 00 Brno
IČ: 01637801

MATTHES GASTRO, s.r.o.
Antala Staška 1075/41a, 140 00 Praha 4
IČ: 45786682

Veselý s.r.o.
U Vlečky 12/239, Ústí nad Labem
IČ: 44568037

Fanta velkoobchod s.r.o.
nám. Prokopa Velikého 3/7, Ústí nad Labem
IČ: 25436112

Ústí nad Labem dne 17.9.2015

.....

předkládá:
Ing. Miroslav Harciník, ředitel
Městské služby Ústí nad Labem,
příspěvková organizace

Městské služby Ústí nad Labem,
příspěvková organizace
Panská 1700/23, 400 01 Ústí nad Labem
IČO: 71 23 83 01
- 3 -

Vyjádření: ~~souhlasím~~ – ~~nesouhlasím~~

PhDr. Mülle ucí odboru školství, kultury, sportu a sociálních služeb

Vyjádření: ~~souhlasím~~ – ~~nesouhlasím~~

Pavel Dufek, náměstek primátorky

.....
odhlas' s uvedenym firmami

124





Městské služby Ústí nad Labem, příspěvková organizace

Panská 1700/23, 400 01 Ústí nad Labem

Zapsaná v obchodním rejstříku u Krajského soudu v Ústí nad Labem, oddíl Pr, vložka č. 739

Magistrát města Ústí nad Labem
PhDr. Müllerová Jana, PhD.
vedoucí odboru školství, kultury,
sportu a sociálních služeb
Velká Hradební 8/2336
401 00 Ústí nad Labem

Váš dopis zn./ze dne

Naše značka
Ř/166/15

Vyřizuje/linka
Alena Sejková

Datum
1.10.2015

Žádost o souhlas s vyhlášením veřejné zakázky na akci: „Repase posilovacích strojů v Plaveckém areálu Klíše, Ústí nad Labem“

V souladu s podmínkami směrnice Rady města č. 1/2012 o veřejných zakázkách účinné ode dne 13. července 2012, ve znění dodatku č. 3, Městské služby Ústí nad Labem, příspěvková organizace (dále jen MS) žádají zřizovatele dle čl. 3.2 odst. 3.2.1. a 3.2.2. (veřejná zakázka v hodnotě do 2.000 tis. Kč) o písemný souhlas vedoucí příslušného odboru a pověřeného člena rady města s vyhlášením veřejné zakázky na akci: „Repase posilovacích strojů v Plaveckém areálu Klíše, Ústí nad Labem“ na základě „Výzvy k předložení nabídky“ (viz příloha č. 1).

S pozdravem

Ing. Miroslav Harciník, ředitel
Městské služby Ústí nad Labem,
příspěvková organizace
Městské služby Ústí nad Labem,
příspěvková organizace
Panská 1700/23, 400 01 Ústí nad Labem
IČO: 71 23 83 01

- 3 -

Přílohy:

Příloha č. 1 – Výzva k podání nabídky

Příloha č. 2 – Návrh dodavatelů (uchazečů)



Návrh dodavatelů (uchazečů):

1. Vladimír Vrábel
Strážky 14
403 40 Ústí nad Labem
IČ: 86837087

2. Pacina Vladimír
Šípková 2790/2
400 11 Ústí nad Labem
IČ: 13330179

3. Michal Hradec
Lidická 150/2
412 01 Litoměřice
IČ: 69912742

Ústí nad Labem dne 1.10.2015

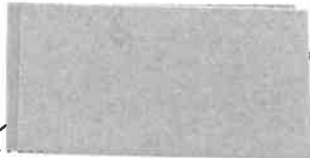
předkládá:
Ing. Miroslav Harciník, ředitel
Městské služby Ústí nad Labem,
příspěvková organizace

Městské služby Ústí nad Labem,
příspěvková organizace
Panská 1700/23, 400 01 Ústí nad Labem
IČO: 71 23 83 01

- 3 -

Vyjádření: ~~souhlasím~~ – ~~nesouhlasím~~

PhDr. Müllerová Jana, Ph.D., vedoucí odboru školství, kultury, sportu a sociálních služeb

Vyjádření: ~~souhlasím~~ – ~~nesouhlasím~~

Pavel Dufek, náměstek primátorky

žádám o zvětšení na profilu zlatavské.

pa



Městské služby Ústí nad Labem, příspěvková organizace

Panská 1700/23, 400 01 Ústí nad Labem

Zapsaná v obchodním rejstříku u Krajského soudu v Ústí nad Labem, oddíl Pr, vložka číslo 739

PŘEVZAL:- 3 -11- 2015

Fix

Magistrát města Ústí nad Labem
PhDr. Müllerová Jana, PhD., vedoucí
odboru školství, kultury, sportu a
sociálních služeb
Velká Hradební 8/2336
401 00 Ústí nad Labem

Váš dopis zn./ze dne

Naše značka
Ř/164/15

Vyřizuje/linka
Bc. Žirovnická

Datum
30.10.2015

Žádost o souhlas s vyhlášením veřejné zakázky na akci: „Vybudování vrtu k čerpání podzemní vody v areálu fotbalového stadionu Neštěmice“

V souladu s podmínkami směrnice Rady města č. 1/2012 o veřejných zakázkách účinné ode dne 13. července 2012, ve znění dodatku č. 3, Městské služby Ústí nad Labem, příspěvková organizace (dále jen MS) žádají zřizovatele dle čl. 3.2 odst. 3.2.1. a 3.2.2. (veřejná zakázka v hodnotě do 6.000 tis. Kč) o písemný souhlas vedoucí příslušného odboru a pověřeného člena rady města s vyhlášením veřejné zakázky na akci: „Vybudování vrtu k čerpání podzemní vody v areálu fotbalového stadionu Neštěmice“ na základě „Výzvy k předložení nabídky“ (viz příloha č. 1).

S pozdravem.

Ing. Miroslav Harciník, ředitel
Městské služby Ústí nad Labem,
příspěvková organizace

Městské služby Ústí nad Labem,
příspěvková organizace
Panská 1700/23, 400 01 Ústí nad Labem
IČO: 71 23 83 01

- 3 -

Přílohy:

Příloha č. 1 – Výzva k předložení nabídky

Příloha č. 2 – Návrh dodavatelů (uchazečů)

IČ: 71 23 83 01

DIČ: CZ 71 23 83 01

Bankovní spojení: KB Ústí nad Labem

číslo účtu: 27-5891410267/0100

Tel.: 475 200 934

Fax: 475 200 655

mestske.sluzby@msul.cz

www.msul.cz



Organizace je certifikována dle ČSN EN ISO 9001:2009, registrační číslo CQS 2156/2014.

Návrh dodavatelů (uchazečů):

Veřejná zakázka na akci: „Vybudování vrtu k čerpání podzemní vody v areálu fotbalového stadionu Neštětice“

1. Ing. Pavel Gajdoš
U Zoologické zahrady 845/2, 400 07 Ústí nad Labem
IČ: 74166654
2. Tomáš Dvořák
Alej Svobody 1141, 588 13 Polná
IČ: 69656975
3. Glaukos s.r.o.
Koželužská 172, 390 01 Tábor
IČ: 26070103
4. Studny Vrty Dvořák - Petr Dvořák
Olivová 1422, 251 68 Kamenice - Olešovice
IČ: 67622810
5. R.P.GEO, s.r.o.
Ludvíkova 210, 735 41 Petřvald
IČ: 28640772
6. ATE CR, a.s.
Za potokem 46/4, 106 00 Praha 10 - Záběhlice
IČ: 25640160
7. AZ SANACE a.s.
Pražská 53, 400 01 Ústí nad Labem
IČ: 25033514
8. VERTICO, s.r.o.
Plynárenská 225/11, 400 10 Ústí nad Labem
IČ: 27296148
9. Zdeněk Vaňoušek
Knínice 12, 588 56 Knínice
65766245

Ústí nad Labem dne 30.10.2015

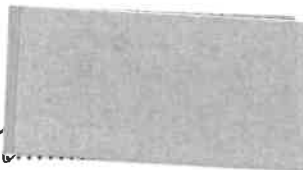
.....
předkládá:
Ing. Miroslav Harciník, ředitel
Městské služby Ústí nad Labem, městské služby Ústí nad Labem,
příspěvková organizace příspěvková organizace
Panská 1700/23, 400 01 Ústí nad Labem
IČO: 71 23 83 01
- 3 -

Vyjádření: souhlasím – nesouhlasím

PhDr. Müllerová Jana, PhD., vedoucí odboru školství, kultury, sportu a sociálních služeb

Vyjádření: souhlasím – nesouhlasím

Pavel Dufek, náměstek primátorky



Městské služby Ústí nad Labem, příspěvková organizace

Panská 1700/23, 400 01 Ústí nad Labem

Zapsaná v obchodním rejstříku u Krajského soudu v Ústí nad Labem, oddíl Pr, vložka číslo 739

Magistrát města Ústí nad Labem
PhDr. Müllerová Jana, PhD., vedoucí
odboru školství, kultury, sportu a
sociálních služeb
Velká Hradební 8/2336
401 00 Ústí nad Labem

Váš dopis zn./ze dne

Naše značka

Vyřizuje/linka

Datum

Ř/173/15

Bc. Žirovnická

30.10.2015

Žádost o souhlas s vyhlášením veřejné zakázky na akci: „Nákup použitého nákladního vozidla do 3,5t s dvojkabinou a korbou“

V souladu s podmínkami směrnice Rady města č. 1/2012 o veřejných zakázkách účinné ode dne 13. července 2012, ve znění dodatku č. 3, Městské služby Ústí nad Labem, příspěvková organizace (dále jen MS) žádají zřizovatele dle čl. 3.2 odst. 3.2.1. a 3.2.2. (veřejná zakázka v hodnotě do 2.000 tis. Kč) o písemný souhlas vedoucí příslušného odboru a pověřeného člena rady města s vyhlášením veřejné zakázky na akci: „Nákup použitého nákladního vozidla do 3,5t s dvojkabinou a korbou“ na základě „Výzvy k předložení nabídky“ (viz příloha č. 1).

S pozdravem.

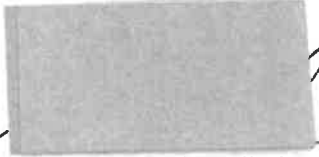

Ing. Miroslav Harciník, ředitel
Městské služby Ústí nad Labem,
příspěvková organizace

Městské služby Ústí nad Labem,
příspěvková organizace
Panská 1700/23, 400 01 Ústí nad Labem
ICO: 71 23 83 01

- 3 -

Přílohy:

Příloha č. 1 – Výzva k předložení nabídky

Příloha č. 2 – Návrh dodavatelů (uchazečů)



Návrh dodavatelů (uchazečů):

Autobazar Car Centre - Aleš Procházka, Bratislavská 4303, 690 02 Břeclav
IČ: 45453829

AAA AUTO a.s., Dopraváků 874/15, 184 00 Praha 8 – Čimice
IČ: 26699648

Gerhard Horejsek a spol., s.r.o., Královská 1081/16, 110 00 Praha 1
IČ: 00526282
pobočka: Gerhard Horejsek a spol., s.r.o., U Tereziánské křižovatky 161, 412 01 Litoměřice

AutoESA a.s., K učilišti 170, 102 00 Praha 10
IČ: 25627538

AUTON CZ, a.s., Praha 1, Nové Město, Petrská 1178/9
IČ: 28173724
pobočka: Havířská 373/25, Ústí nad Labem - Všebořice

JELÍNEK HOLDING s.r.o., Srbice čp. 96, PSČ 417 13
IČ: 25038681

AP-AUTO PRAHA s.r.o., Nad propustí 101, 19011 Praha 9 - Běchovice,
IČ: 27605230
pobočka: Českobrodská 345, 19800 Praha 9 - Kyje

Ústí nad Labem dne 30.10.2015

.....

předkládá:
Ing. Miroslav Harciník, ředitel
Městské služby Ústí nad Labem,
příspěvková organizace

Městské služby Ústí nad Labem,
příspěvková organizace
Panská 1700/23, 400 01 Ústí nad Labem
IČO: 71 23 83 01

- 3 -

Vyjádření: ~~souhlasím~~ – ~~nesouhlasím~~
PhDr. Müllerová Jana, PhD., vedoucí odboru školství, kultury, sportu a sociálních služeb

.....

Vyjádření: ~~souhlasím~~ – ~~nesouhlasím~~
Pavel Dufek, náměstek primátorky

.....





Městské služby Ústí nad Labem, příspěvková organizace

Panská 1700/23, 400 01 Ústí nad Labem

Zapsaná v obchodním rejstříku u Krajského soudu v Ústí nad Labem, oddíl Pr, vložka číslo 739

Magistrát města Ústí nad Labem
PhDr. Müllerová Jana, PhD., vedoucí
odboru školství, kultury, sportu a
sociálních služeb
Velká Hradební 8/2336
401 00 Ústí nad Labem

Váš dopis zn./ze dne

Naše značka
Ř/165/15Vyřizuje/linka
Bc. ŽirovnickáDatum
4.11.2015
Žádost o souhlas s vyhlášením veřejné zakázky na akci: „Nákup nových strojů do fitness centra Plaveckého areálu Klíše“

V souladu s podmínkami směrnice Rady města č. 1/2012 o veřejných zakázkách účinné ode dne 13. července 2012, ve znění dodatku č. 3, Městské služby Ústí nad Labem, příspěvková organizace (dále jen MS) žádají zřizovatele dle čl. 3.2 odst. 3.2.1. a 3.2.2. (veřejná zakázka v hodnotě do 2.000 tis. Kč) o písemný souhlas vedoucí příslušného odboru a pověřeného člena rady města s vyhlášením veřejné zakázky na akci „Nákup nových strojů do fitness centra Plaveckého areálu Klíše“ na základě „Výzvy k předložení nabídky“ (viz příloha č. 1).

S pozdravem.

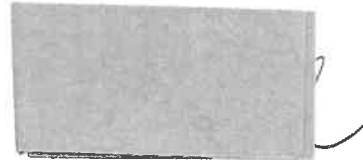

Ing. Miroslav Harciník, ředitel
Městské služby Ústí nad Labem,
příspěvková organizace

Městské služby Ústí nad Labem,
příspěvková organizace
Panská 1700/23, 400 01 Ústí nad Labem
IČO: 71 23 83 01

- 4 -

Přílohy:

Příloha č. 1 – Výzva k předložení nabídky

Příloha č. 2 – Návrh dodavatelů (uchazečů)



Příloha č. 2

Návrh dodavatelů (uchazečů):

1. Fitness Solutions Europe s.r.o.
Na poříčí 1040/10, 110 00 Praha 1, Nové Město
IČ: 02455935

2. Viking Sport & Nutrition s.r.o.
Na Poříčí 1040/10, 110 00 Praha 1
IČ: 24239861

3. FREY TRADING, s.r.o.
V Celnici 1028/10, 100 00 Praha 1
IČ: 29014000

Tato výzva k veřejné zakázce bude zveřejněna na profilu zadavatele.

Ústí nad Labem dne 4.11.2015

.....
předkládá:

Ing. Miroslav Harciník, ředitel
Městské služby Ústí nad Labem,
příspěvková organizace

Městské služby Ústí nad Labem,
příspěvková organizace
Panská 1700/23, 400 01 Ústí nad Labem
IČO: 71 23 83 01

- 4 -

Vyjádření: souhlasím – ~~nesouhlasím~~

PhDr. Müllerová Jana, PhD., vedoucí odboru školství, kultury, sportu a sociálních služeb

.....

Vyjádření: souhlasím – ~~nesouhlasím~~

Pavel Dufek, náměstek primátorky

.....



Městské služby Ústí nad Labem, příspěvková organizace

Panská 1700/23, 400 01 Ústí nad Labem

Zapsaná v obchodním rejstříku u Krajského soudu v Ústí nad Labem, oddíl Pr, vložka číslo 739

Městské služby Ústí nad Labem,
příspěvková organizace
Panská 1700/23, 400 01 Ústí nad Labem
DIČ: CZ71238301
-5-

Magistrát města Ústí nad Labem
PhDr. Müllerová Jana, PhD., vedoucí
odboru školství, kultury, sportu a
sociálních služeb
Velká Hradební 8/2336
401 00 Ústí nad Labem

Váš dopis zn./ze dne

Naše značka

Vyřizuje/linka

Datum

Ř/163/15

Bc. Žirovnická

20.11.2015

Žádost o souhlas s vyhlášením veřejné zakázky na akci: „Oprava chodníků a schodů v areálu hřbitova Mojžíř“

V souladu s podmínkami směrnice Rady města č. 1/2012 o veřejných zakázkách účinné ode dne 13. července 2012, ve znění dodatku č. 3, Městské služby Ústí nad Labem, příspěvková organizace (dále jen MS) žádají zřizovatele dle čl. 3.2 odst. 3.2.1. a 3.2.2. (veřejná zakázka v hodnotě do 6.000 tis. Kč) o písemný souhlas vedoucí příslušného odboru a pověřeného člena rady města s vyhlášením veřejné zakázky na akci: „Oprava chodníků a schodů v areálu hřbitova Mojžíř“ na základě „Výzvy k předložení nabídky“ (viz příloha č. 1).

S pozdravem.

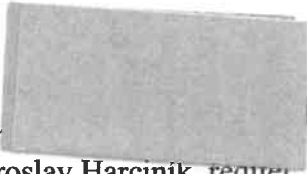
Ing. Miroslav Harciník, ředitel
Městské služby Ústí nad Labem,
příspěvková organizace

Městské služby Ústí nad Labem,
příspěvková organizace
Panská 1700/23, 400 01 Ústí nad Labem
IČO: 71 23 83 01

-4-

Přílohy:

Příloha č. 1 – Výzva k předložení nabídky

Příloha č. 2 – Návrh dodavatelů (uchazečů)



Příloha č. 1

Návrh dodavatelů (uchazečů):

Veřejná zakázka na akci: „**Oprava chodníků a schodů v areálu hřbitova Mojžíř**“

1. ISTAR spol. s r.o., Drážďanská 856/74B, 400 07 Ústí nad Labem, IČ 41327331
2. INSKY spol. s r.o., Nový Svět 100, 400 07 Ústí nad Labem, IČ 00671533
3. Klement a.s., Hlíňany 18, 400 02 Řehlovice, IČ 25016695
4. Stavchem spol. s r.o., Revoluční 86, 400 01 Ústí nad Labem, IČ 47307200
5. Jan Škopek, Pražská 1083/16, 400 01 Ústí nad Labem, IČ 10399283
6. KOVÁŘ – STAVBY, s.r.o., Vojanova 598/42, 400 07 Ústí nad Labem, IČ 28717678
7. KOMASTAV DS s.r.o., Na Popluží 821/11, 400 01 Ústí nad Labem, IČ 25476696

Tato výzva k veřejné zakázce bude zveřejněna na profilu zadavatele.

Ústí nad Labem dne 20.11.2015

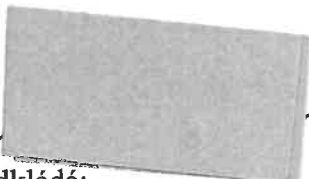
.....
předkládá:
Ing. Miroslav Harciník, ředitel
Městské služby Ústí nad Labem,
příspěvková organizace
Městské služby Ústí nad Labem,
příspěvková organizace
Panská 1700/23, 400 01 Ústí nad Labem
IČO: 71 23 83 01
-3-

Vyjádření: souhlasím – nesouhlasím

PhDr. Müllerová Jana, PhD., vedoucí odboru školství, kultury, sportu a sociálních služeb

Vyjádření: souhlasím – nesouhlasím

Pavel Dufek, náměstek primátorky



Městské služby Ústí nad Labem, příspěvková organizace

Panská 1700/23, 400 01 Ústí nad Labem

Zapsaná v obchodním rejstříku u Krajského soudu v Ústí nad Labem, oddíl Pr, vložka číslo 739

Magistrát města Ústí nad Labem
PhDr. Müllerová Jana, PhD., vedoucí
odboru školství, kultury, sportu a
sociálních služeb
Velká Hradební 8/2336
401 00 Ústí nad Labem

Váš dopis zn./ze dne

Naše značka
Ř/172/15

Vyřizuje/linka
Bc. Žirovnická

Datum
17.12.2015

Žádost o souhlas s vyhlášením veřejné zakázky na akci: „Upgrade parkovacích automatů“

V souladu s podmínkami směrnice Rady města č. 1/2012 o veřejných zakázkách účinné ode dne 13. července 2012, ve znění dodatku č. 3, Městské služby Ústí nad Labem, příspěvková organizace (dále jen MS) žádají zřizovatele dle čl. 3.2 odst. 3.2.1. a 3.2.2. (veřejná zakázka v hodnotě do 2.000 tis. Kč) o písemný souhlas vedoucí příslušného odboru a pověřeného člena rady města s vyhlášením veřejné zakázky na akci: „Upgrade parkovacích automatů“ na základě „Výzvy k předložení nabídky“ (viz příloha č. 1).

S pozdravem.

Ing. Miroslav Harciník, ředitel
Městské služby Ústí nad Labem,
příspěvková organizace

**Městské služby Ústí nad Labem,
příspěvková organizace**
Panská 1700/23, 400 01 Ústí nad Labem
IČO: 71 23 83 01

-4-

Přílohy:

Příloha č. 1 – Výzva k předložení nabídky

Příloha č. 2 – Návrh dodavatelů (uchazečů)



Příloha č. 2

Návrh dodavatelů (uchazečů):

SUPTel a.s.
Hřbitovní 1322/15, 312 00 Plzeň
IČ: 25229397

PROFI PARKING spol. s r.o.
Talichova 2038/11, 169 00 Praha 6
IČ: 63997487

IBCOL Praha spol.s r.o.
Oderská 333/5, 196 00 Praha-Čakovice
IČ: 40764109

WSA doprava a parkování s.r.o.
Na Plachotě 156, 250 73 Radonice
IČ: 27913309

Ústí nad Labem dne 17.12.2015



předkládá:
Ing. Miroslav Harciník, ředitel
Městské služby Ústí nad Labem,
příspěvková organizace

Městské služby Ústí nad Labem,
příspěvková organizace
Panská 1700/23, 400 01 Ústí nad Labem
IČO: 71 23 83 01

-4-

Vyjádření: ~~souhlasím~~ – ~~nesouhlasím~~

PhDr. Müllerová Jana, PhD., vedoucí odboru školství, kultury, sportu a sociálních služeb



Vyjádření: ~~souhlasím~~ – ~~nesouhlasím~~
Pavel Dufek, náměstek primátorky

+ vyjádřil na profil zadavatele

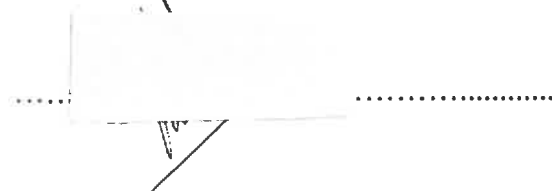



Městské služby Ústí nad Labem, příspěvková organizace

Panská 1700/23, 400 01 Ústí nad Labem

Zapsaná v obchodním rejstříku u Krajského soudu v Ústí nad Labem, oddíl Pr, vložka číslo 739

Magistrát města Ústí nad Labem
PhDr. Müllerová Jana, PhD., vedoucí
odboru školství, kultury, sportu a
sociálních služeb
Velká Hradební 8/2336
401 00 Ústí nad Labem

Váš dopis zn./ze dne

Naše značka
Ř/171/15

Vyřizuje/linka
Bc. Žirovnická

Datum
17.12.2015

Žádost o souhlas s vyhlášením veřejné zakázky na akci: „Dodání 5ks nových parkovacích automatů“

V souladu s podmínkami směrnice Rady města č. 1/2012 o veřejných zakázkách účinné ode dne 13. července 2012, ve znění dodatku č. 3, Městské služby Ústí nad Labem, příspěvková organizace (dále jen MS) žádají zřizovatele dle čl. 3.2 odst. 3.2.1. a 3.2.2. (veřejná zakázka v hodnotě do 2.000 tis. Kč) o písemný souhlas vedoucí příslušného odboru a pověřeného člena rady města s vyhlášením veřejné zakázky na akci: „Dodání 5ks nových parkovacích automatů „Výzvy k předložení nabídky“ (viz příloha č. 1).

S pozdravem.



Ing. Miroslav Hrciník, ředitel
Městské služby Ústí nad Labem,
příspěvková organizace

Městské služby Ústí nad Labem,
příspěvková organizace
Panská 1700/23, 400 01 Ústí nad Labem
IČO: 71 23 83 01
-4-

Přílohy:

Příloha č. 1 – Výzva k předložení nabídky

Příloha č. 2 – Návrh dodavatelů (uchazečů)

IČ: 71 23 83 01

DIČ: CZ 71 23 83 01

Bankovní spojení: KB Ústí nad Labem

číslo účtu: 27-5891410267/0100

Tel.: 475 200 934

Fax: 475 200 655

mestske.sluzby@msul.cz

www.msul.cz



Organizace je certifikována dle ČSN EN ISO 9001:2009, registrační číslo CQS 2156/2014.

Příloha č. 2

Návrh dodavatelů (uchazečů):

SUPTel a.s.
Hřbitovní 1322/15, 312 00 Plzeň
IČ: 25229397

PROFI PARKING spol. s r.o.
Talichova 2038/11, 169 00 Praha 6
IČ: 63997487

IBCOL Praha spol.s r.o.
Oderská 333/5, 196 00 Praha-Čakovice
IČ: 40764109

WSA doprava a parkování s.r.o.
Na Plachotě 156, 250 73 Radonice
IČ: 27913309

Ústí nad Labem dne 17.12.2015

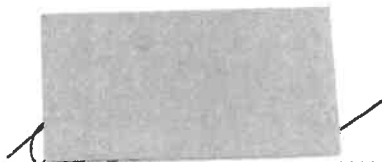

předkládá:
Ing. Miroslav Harcíník, ředitel
Městské služby Ústí nad Labem,
příspěvková organizace

Městské služby Ústí nad Labem,
příspěvková organizace
Panská 1700/23, 400 01 Ústí nad Labem
IČO: 71 23 83 01
-4-

Vyjádření: ~~souhlasím~~ – ~~nesouhlasím~~

PhDr. Müllerová Jana, PhD., vedoucí odboru školství, kultury, sportu a sociálních služeb



Vyjádření: ~~souhlasím~~ – ~~nesouhlasím~~ + vyjádření na profilu zadavatele!
Pavel Dufek, náměstek primátorky

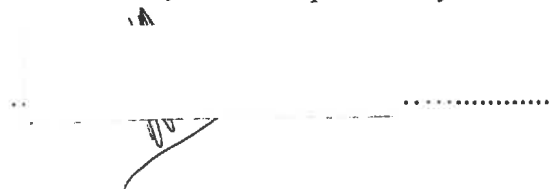



Městské služby Ústí nad Labem, příspěvková organizace

Panská 1700/23, 400 01 Ústí nad Labem

Zapsaná v obchodním rejstříku u Krajského soudu v Ústí nad Labem, oddíl Pr, vložka číslo 739

PŘEVZAL: *Fix*
25-02-2016

Magistrát města Ústí nad Labem
PhDr. Müllerová Jana, PhD.,
vedoucí OMOŠ
Velká Hradební 8/2336
401 00 Ústí nad Labem

Váš dopis zn./ze dne

Naše značka
Ř/76/16

Vyřizuje/linka
Bc. Žirovnická

Datum
9.2.2016

Žádost o souhlas s vyhlášením veřejné zakázky na akci: „Svoz a odstraňování komunálního odpadu pro potřeby Městských služeb Ústí nad Labem, příspěvková organizace“

V souladu s podmínkami směrnice Rady města č. 1/2012 o veřejných zakázkách účinné ode dne 13. července 2012, ve znění dodatku č. 3, Městské služby Ústí nad Labem, příspěvková organizace (dále jen MS) žádají zřizovatele dle čl. 3.2 odst. 3.2.1. a 3.2.2. (veřejná zakázka v hodnotě do 2.000 tis. Kč) o písemný souhlas vedoucí příslušného odboru a pověřeného člena rady města s vyhlášením veřejné zakázky na akci: „Svoz a odstraňování komunálního odpadu pro potřeby Městských služeb Ústí nad Labem, příspěvková organizace“ na základě „Výzvy k předložení nabídky“ (viz příloha č. 1).

S pozdravem.

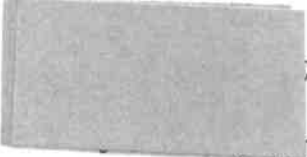
Ing. Miroslav Harciník, ředitel
Městské služby Ústí nad Labem,
příspěvková organizace

Městské služby Ústí nad Labem,
příspěvková organizace
Panská 1700/23, 400 01 Ústí nad Labem
IČO: 71 23 83 01

- 4 -

Přílohy:

Příloha č. 1 – Výzva k předložení nabídky

Příloha č. 2 – Návrh dodavatelů (uchazečů)

IČ: 71 23 83 01

DIČ: CZ 71 23 83 01

Bankovní spojení: KB Ústí nad Labem

číslo účtu: 27-5891410267/0100

Tel.: 475 200 934

Fax: 475 200 655

mestske.sluzby@msul.cz

www.msul.cz



Organizace je certifikována dle ČSN EN ISO 9001:2009, registrační číslo CQS 2156/2014.

Příloha č. 2

Návrh dodavatelů (uchazečů):

AVE Ústí nad Labem s.r.o.
Neštěmická 779/4
400 21 Ústí nad Labem
IČ: 61329002

FCC BEC, s.r.o.
Prosmycká 2/čp.88
410 02 Lovosice
IČ: 61054259

Marius Pedersen a.s.
Průběžná 1940/3
500 09 Hradec Králové
IČ: 42194920
provozovna Úprkova 3120, Teplice

SITA CZ a.s.
Španělská 1073/10
120 00 Praha 2 - Vinohrady
IČ: 25638955
provozovna Samota 4416, 430 01 Chomutov

Ústí nad Labem dne 9.2.2016



předkládá:
Ing. Miroslav Harciník, ředitel
Městské služby Ústí nad Labem,
příspěvková organizace

Vyjádření: ~~souhlasím – nesouhlasím~~
PhDr. Müllerová Jana, PhD., vedoucí OMOŠ

.....

Vyjádření: ~~souhlasím – nesouhlasím~~
MUDr. Jiří Madar, 1. náměstek primátorky

.....

**Městské služby Ústí nad Labem,
příspěvková organizace
Panáká 1700/23, 400 01 Ústí nad Labem
IČO: 71 23 83 01**



Městské služby Ústí nad Labem, příspěvková organizace
Panská 1700/23, 400 01 Ústí nad Labem
Zapsaná v obchodním rejstříku u Krajského soudu v Ústí nad Labem, oddíl Pr, vložka č. 739

PŘEVZAL:

12-05-2016

Magistrát města Ústí nad Labem
PhDr. Müllerová Jana, Ph.D.,
vedoucí OMOŠ
Velká Hradební 8/2336
401 00 Ústí nad Labem

Váš dopis zn./ze dne

Naše značka
Ř/127/16

Vyřizuje/linka
Bc. Žirovnická

Datum
2.5.2016

Žádost o souhlas s vyhlášením veřejné zakázky na akci: „Rekonstrukce fotbalového hřiště s vyhříváním – systém KORO – Městský stadion Ústí nad Labem“

V souladu s podmínkami směrnice Rady města č. 1/2012 o veřejných zakázkách účinné ode dne 13. července 2012, ve znění dodatku č. 3, Městské služby Ústí nad Labem, příspěvková organizace (dále jen MS) žádají zřizovatele dle čl. 3.2 odst. 3.2.1. a 3.2.2. (veřejná zakázka v hodnotě do 2.000 tis. Kč) o písemný souhlas vedoucí příslušného odboru a pověřeného člena rady města s vyhlášením veřejné zakázky na akci: „Rekonstrukce fotbalového hřiště s vyhříváním – systém KORO – Městský stadion Ústí nad Labem“ na základě „Výzvy k předložení nabídky“ (viz příloha č. 1).

S pozdravem.



Ing. Miroslav Harciník, ředitel
Městské služby Ústí nad Labem,
příspěvková organizace



Městské služby Ústí nad Labem,
příspěvková organizace
Panská 1700/23, 400 01 Ústí n. L.
IČ: 71238301 DIČ: CZ71238301
-2-

Přílohy:

Příloha č. 1 – Výzva k předložení nabídky

Příloha č. 2 – Návrh dodavatelů (uchazečů)

IČ: 71 23 83 01
DIČ: CZ 71 23 83 01

Bankovní spojení: KB Ústí nad Labem
číslo účtu: 27-5891410267/0100

Tel.: 475 200 934
Fax: 475 200 655

mestske.sluzby@msul.cz
www.msul.cz



Organizace je certifikována dle ČSN EN ISO 9001:2009, registrační číslo CQS 2156/2014.

Návrh dodavatelů (uchazečů):

Veřejná zakázka na akci: „Rekonstrukce fotbalového hřiště s vyhříváním – systém KORO – Městský stadion Ústí nad Labem“

Zadání bude zveřejněno na profilu zadavatele.

Ústí nad Labem dne 2. 5. 2016



.....



předkládá:
Ing. Miroslav Harciník, ředitel
Městské služby Ústí nad Labem,
příspěvková organizace

Vyjádření: souhlasím – ~~nesouhlasím~~
PhDr. Müllerová Jana, PhD., vedoucí OMOŠ

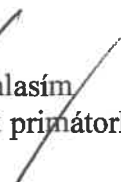

.....

Vyjádření: souhlasím – ~~nesouhlasím~~
MUDr. Jiří Madar, 1. náměstek primátorky



.....



Městské služby Ústí nad Lab.
příspěvková organizace
Panská 1700/23, 400 01 Ústí n.
IČ: 71238301 DIČ: CZ71238301
-2-



Městské služby Ústí nad Labem, příspěvková organizace

Panská 1700/23, 400 01 Ústí nad Labem

Zapsaná v obchodním rejstříku u Krajského soudu v Ústí nad Labem, oddíl Pr, vložka číslo 739

Magistrát města Ústí nad Labem
PhDr. Müllerová Jana, PhD.,
vedoucí OMOŠ
Velká Hradební 8/2336
401 00 Ústí nad Labem

Váš dopis zn./ze dne

Naše značka

Vyřizuje/linka

Datum

Ř/115/16

Bc. Žirovnická

9.5.2016

Žádost o souhlas s vyhlášením veřejné zakázky na akci: „Fyzická ostraha areálu Koupaliště Brná“

V souladu s podmínkami směrnice Rady města č. 1/2012 o veřejných zakázkách účinné ode dne 13. července 2012, ve znění dodatku č. 3, Městské služby Ústí nad Labem, příspěvková organizace (dále jen MS) žádají zřizovatele dle čl. 3.2 odst. 3.2.1. a 3.2.2. (veřejná zakázka v hodnotě do 2.000 tis. Kč) o písemný souhlas vedoucí příslušného odboru a pověřeného člena rady města s vyhlášením veřejné zakázky na akci: „Fyzická ostraha areálu Koupaliště Brná“ na základě „Výzvy k předložení nabídky“ (viz příloha č. 1).

S pozdravem.

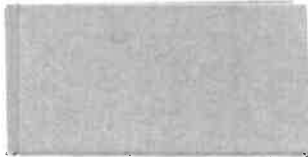
Ing. Miroslav Harciník, ředitel
Městské služby Ústí nad Labem,
příspěvková organizace



Městské služby Ústí nad Labem,
příspěvková organizace
Panská 1700/23, 400 01 Ústí n. L.
IČ: 71238301 DIČ: CZ71238301
-2-

Přílohy:

Příloha č. 1 – Výzva k předložení nabídky

Příloha č. 2 – Návrh dodavatelů (uchazečů)

IČ: 71 23 83 01

bankovní spojení: KB Ústí nad Labem

tel.: 475 200 934

mestske.sluzby@msul.cz

DIČ: CZ 71 23 83 01

číslo účtu: 27-5891410267/0100

dat. schránka: 9fgk5zv

www.msul.cz



Organizace je certifikována dle ČSN EN ISO 9001:2009, registrační číslo CQS 2156/2014.

Návrh dodavatelů (uchazečů):

Jiří Grummich
Klíšská 958/119, 400 01 Ústí nad Labem
IČ: 46781650

ROGER – security, a.s.
Brněnská 916/1, 400 01 Ústí nad Labem
IČ: 254 73 476

CHRÁNÍME s.r.o.
Drážďanská 455/37, 400 07 Ústí nad Labem
IČ: 27292959

SEVEROČESKÁ BEZPEČNOSTNÍ AGENTURA spol. s r.o.
Revoluční 177/5, 400 01 Ústí nad Labem
IČ: 62741390

D.I.SEVEN, a.s.
Randova 3205/2, 150 00 Praha 5 - Smíchov
Pobočka Ústí nad Labem, Revoluční 3289/13, 400 01 Ústí nad Labem
IČ:63077337

Ústí nad Labem dne 9. 5. 2016



předkládá:
Ing. Miroslav Harciník, ředitel
Městské služby Ústí nad Labem,
příspěvková organizace

Vyjádření: ~~souhlasím~~ – ~~nesouhlasím~~
PhDr. Müllerová Jana, PhD., vedoucí OMOŠ



Městské služby Ústí nad Labem,
příspěvková organizace
Panská 1700/23, 400 01 Ústí n. L.
IČ: 71238301 DIČ: CZ71238301
-2-

Vyjádření: ~~souhlasím~~ – ~~nesouhlasím~~
MUDr. Jiří Madar, 1. náměstek primátorky

Handwritten signature



Městské služby Ústí nad Labem, příspěvková organizace

Panská 1700/23, 400 01 Ústí nad Labem

Zapsaná v obchodním rejstříku u Krajského soudu v Ústí nad Labem, oddíl Pr, vložka č. 739

Magistrát města Ústí nad Labem
PhDr. Müllerová Jana, Ph.D.,
vedoucí OMOŠ
Velká Hradební 8/2336
401 00 Ústí nad Labem

Váš dopis zn./ze dne

Naše značka
Ř/161/16

Vyřizuje/linka
Bc. Žirovnická

Datum
30.6.2016

Žádost o souhlas s vyhlášením veřejné zakázky na akci: „Výměna filtračního systému na odstranění složek železa (Fe) a manganu (Mn) z termální podzemní vody používané pro bazén - Městské lázně Ústí nad Labem“

V souladu s podmínkami směrnice Rady města č. 1/2012 o veřejných zakázkách účinné ode dne 13. července 2012, ve znění dodatku č. 3, Městské služby Ústí nad Labem, příspěvková organizace (dále jen MS) žádají zřizovatele dle čl. 3.2 odst. 3.2.1. a 3.2.2. (veřejná zakázka v hodnotě do 2.000 tis. Kč) o písemný souhlas vedoucí příslušného odboru a pověřeného člena rady města s vyhlášením veřejné zakázky na akci: „Výměna filtračního systému na odstranění složek železa (Fe) a manganu (Mn) z termální podzemní vody používané pro bazén - Městské lázně Ústí nad Labem“ na základě „Výzvy k předložení nabídky“ (viz příloha č. 1).

S pozdravem.

Ing. Miroslav Harciník, ředitel
Městské služby Ústí nad Labem,
příspěvková organizace

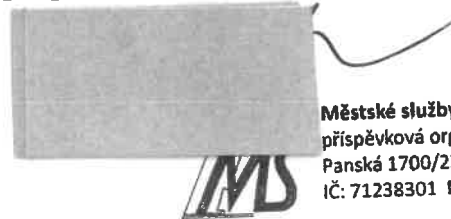

Městské služby Ústí nad Labem,
příspěvková organizace
Panská 1700/23, 400 01 Ústí n. L.
IČ: 71238301 DIČ: CZ71238301
-2-

Přílohy:

Příloha č. 1 – Výzva k předložení nabídky

Příloha č. 2 – Návrh dodavatelů (uchazečů)

Příloha č. 1

Návrh dodavatelů (uchazečů):

Veřejná zakázka na akci: „Výměna filtračního systému na odstranění složek železa (Fe) a manganu (Mn) z termální podzemní vody používané pro bazén - Městské lázně Ústí nad Labem“

1. CULLIGAN.CZ s.r.o., IČ 25151827, K Vodojemu 140, 252 19 Chrást'any

Zadání bude zveřejněno na profilu zadavatele.

Ústí nad Labem dne 30. 6. 2016



.....
předkládá:
Ing. Miroslav Harciník, ředitel
Městské služby Ústí nad Labem,
příspěvková organizace

Vyjádření: ~~souhlasím~~ – ~~nesouhlasím~~
PhDr. Müllerová Jana, PhD., vedoucí OMOŠ



Městské služby Ústí nad Labem,
příspěvková organizace
Panská 1700/23, 400 01 Ústí n. L.
IČ: 71238301 DIČ: CZ71238301
-2-

.....
Vyjádření: ~~souhlasím~~ – ~~nesouhlasím~~
MUDr. Jiří Madar, 1. náměstek primátorky



Městské služby Ústí nad Labem, příspěvková organizace

Panská 1700/23, 400 01 Ústí nad Labem

Zapsaná v obchodním rejstříku u Krajského soudu v Ústí nad Labem, oddíl Pr, vložka číslo 739

Magistrát města Ústí nad Labem
PhDr. Müllerová Jana, PhD.,
vedoucí OMOŠ
Velká Hradební 8/2336
401 00 Ústí nad Labem

Váš dopis zn./ze dne

Naše značka

Vyřizuje/linka

Datum

Ř/159/16

Bc. Žirovnická

30.6.2016

Žádost o souhlas s vyhlášením veřejné zakázky na akci: „Fyzická ostraha areálu Městského stadionu“

V souladu s podmínkami směrnice Rady města č. 1/2012 o veřejných zakázkách účinné ode dne 13. července 2012, ve znění dodatku č. 3, Městské služby Ústí nad Labem, příspěvková organizace (dále jen MS) žádají zřizovatele dle čl. 3.2 odst. 3.2.1. a 3.2.2. (veřejná zakázka v hodnotě do 2.000 tis. Kč) o písemný souhlas vedoucí příslušného odboru a pověřeného člena rady města s vyhlášením veřejné zakázky na akci: „Fyzická ostraha areálu Městského stadionu“ na základě „Výzvy k předložení nabídky“ (viz příloha č. 1).

S pozdravem.



Ing. Miroslav Harciník, ředitel
Městské služby Ústí nad Labem,
příspěvková organizace



Městské služby Ústí nad Labem,
příspěvková organizace
Panská 1700/23, 400 01 Ústí n. L.
IČ: 71238301 DIČ: CZ71238301

-2-

Přílohy:

Příloha č. 1 – Výzva k předložení nabídky

Příloha č. 2 – Návrh dodavatelů (uchazečů)

Příloha č. 2

Návrh dodavatelů (uchazečů):

Tato zakázka bude zveřejněna na profilu zadavatele.

Ústí nad Labem dne 30. 6. 2016



2

předkládá:
Ing. Miroslav Harciník, ředitel
Městské služby Ústí nad Labem,
příspěvková organizace

Vyjádření: ~~souhlasím~~ – ~~nesouhlasím~~
PhDr. Müllerová Jana, PhD., vedoucí OMOŠ

.....

Vyjádření: ~~souhlasím~~ – ~~nesouhlasím~~
MUDr. Jiří Madar, 1. náměstek primátorky

.....



Městské služby Ústí nad Labem,
příspěvková organizace
Panská 1700/23, 400 01 Ústí n. L.
IČ: 71238301 DIČ: CZ71238301
-2-

pa



Městské služby Ústí nad Labem, příspěvková organizace

Panská 1700/23, 400 01 Ústí nad Labem

Zapsaná v obchodním rejstříku u Krajského soudu v Ústí nad Labem, oddíl Pr, vložka číslo 739

Magistrát města Ústí nad Labem
PhDr. Müllerová Jana, PhD., vedoucí
OMOŠ
Velká Hradební 8/2336
401 00 Ústí nad Labem

Váš dopis zn./ze dne

Naše značka

Vyřizuje/linka

Datum

Ř/160/16

Bc. Žirovnická

30.6.2016

V ě c : Žádost o souhlas s vyhlášením veřejné zakázky na akci: „Fyzická ostraha areálu Větruše, Ústí nad Labem“.

V souladu s podmínkami směrnice Rady města č. 1/2012 o veřejných zakázkách účinné ode dne 13. července 2012, ve znění dodatku č. 3, Městské služby Ústí nad Labem, příspěvková organizace (dále jen MS) žádají zřizovatele dle čl. 3.2 odst. 3.2.1. a 3.2.2. (veřejná zakázka v hodnotě do 2.000 tis. Kč) o písemný souhlas vedoucí příslušného odboru a pověřeného člena rady města s vyhlášením veřejné zakázky na akci: „Fyzická ostraha areálu Větruše, Ústí nad Labem“ na základě „Výzvy k předložení nabídky“ (viz příloha č. 1).

S pozdravem.

Ing. Miroslav Harciník, ředitel
Městské služby Ústí nad Labem,
příspěvková organizace



Městské služby Ústí nad Labem,
příspěvková organizace
Panská 1700/23, 400 01 Ústí n. L.
IČ: 71238301 DIČ: CZ71238301

-2-

Přílohy:

Příloha č. 1 – Výzva k předložení nabídky

Příloha č. 2 – Návrh dodavatelů (uchazečů)

IČ: 71 23 83 01

DIČ: CZ 71 23 83 01

Bankovní spojení: KB Ústí nad Labem

číslo účtu: 27-5891410267/0100

Tel.: 475 200 934

Fax: 475 200 655

mestske.sluzby@msul.cz

www.msul.cz



Organizace je certifikována dle ČSN EN ISO 9001:2009, registrační číslo CQS 2156/2014.

Příloha č. 2

Návrh dodavatelů (uchazečů):

Tato zakázka bude zveřejněna na profilu zadavatele.

Ústí nad Labem dne 30. 6. 2016



předkládá:
Ing. Miroslav Harciník, ředitel
Městské služby Ústí nad Labem,
příspěvková organizace

Vyjádření: ~~souhlasím – nesouhlasím~~
PhDr. Müllerová Jana, PhD., vedoucí OMOŠ



Městské služby Ústí nad Labem,
příspěvková organizace
Panská 1700/23, 400 01 Ústí n. L.
IČ: 71238301 DIČ: CZ71238301
-2-

Vyjádření: ~~souhlasím – nesouhlasím~~
MUDr. Jiří Madar, 1. náměstek primátorky

me



Městské služby Ústí nad Labem, příspěvková organizace

Panská 1700/23, 400 01 Ústí nad Labem

Zapsaná v obchodním rejstříku u Krajského soudu v Ústí nad Labem, oddíl Pr, vložka číslo 739

Magistrát města Ústí nad Labem
PhDr. Müllerová Jana, Ph.D.,
vedoucí OMOŠ
Velká Hradební 8/2336
401 00 Ústí nad Labem

Váš dopis zn./ze dne

Naše značka
Ř/188/16

Vyřizuje/linka
Bc. Žirovnická

Datum
22.7.2016

Žádost o souhlas s vyhlášením veřejné zakázky na akci: „Oprava sociálních zařízení a stoupaček v objektu Kulturního domu Corso“

V souladu s podmínkami směrnice Rady města č. 1/2012 o veřejných zakázkách účinné ode dne 13. července 2012, ve znění dodatku č. 3, Městské služby Ústí nad Labem, příspěvková organizace (dále jen MS) žádají zřizovatele dle čl. 3.2 odst. 3.2.1. a 3.2.2. (veřejná zakázka v hodnotě do 6.000 tis. Kč) o písemný souhlas vedoucí příslušného odboru a pověřeného člena rady města s vyhlášením veřejné zakázky na akci: „Oprava sociálních zařízení a stoupaček v objektu Kulturního domu Corso“ na základě „Výzvy k předložení nabídky“ (viz příloha č. 1).

S pozdravem.

Ing. Miroslav Harciník, ředitel
Městské služby Ústí nad Labem,
příspěvková organizace



Městské služby Ústí nad Labem,
příspěvková organizace
Panská 1700/23, 400 01 Ústí n. L.
IČ: 71238301 DIČ: CZ71238301

-2-

Přílohy:

Příloha č. 1 – Výzva k předložení nabídky

Příloha č. 2 – Návrh dodavatelů (uchazečů)

Příloha č. 1

Návrh dodavatelů (uchazečů):

Veřejná zakázka na akci: „Oprava sociálních zařízení a stoupaček v objektu Kulturního domu Corso“

Tato zakázka bude zveřejněna na profilu zadavatele.

Ústí nad Labem dne 22. 7. 2016



.....

předkládá:
Ing. Miroslav Harciník, ředitel
Městské služby Ústí nad Labem,
příspěvková organizace



Městské služby Ústí nad Labem,
příspěvková organizace
Panská 1700/23, 400 01 Ústí n. L.
IČ: 71238301 DIČ: CZ71238301
-2-

Vyjádření: ~~souhlasím~~ – ~~nesouhlasím~~
PhDr. Müllerová Jana, PhD., vedoucí OMOŠ

.....

Vyjádření: ~~souhlasím~~ – ~~nesouhlasím~~
MUDr. Jiří Madar, 1. náměstek primátorky

.....





Městské služby Ústí nad Labem, příspěvková organizace

Panská 1700/23, 400 01 Ústí nad Labem

Zapsaná v obchodním rejstříku u Krajského soudu v Ústí nad Labem, oddíl Pr, vložka číslo 739

Magistrát města Ústí nad Labem
PhDr. Müllerová Jana, Ph.D.,
vedoucí OMOŠ
Velká Hradební 8/2336
401 00 Ústí nad Labem

Váš dopis zn./ze dne

Naše značka
Ř/221/16

Vyřizuje/linka
Bc. Žirovnická

Datum
7.9.2016

Žádost o souhlas s vyhlášením veřejné zakázky na akci: „Analýzy bazénových vod dle vyhlášky č. 238/2011 Sb. (v platném znění)“

V souladu s podmínkami směrnice Rady města č. 1/2012 o veřejných zakázkách účinné ode dne 13. července 2012, ve znění dodatku č. 3, Městské služby Ústí nad Labem, příspěvková organizace (dále jen MS) žádají zřizovatele dle čl. 3.2 odst. 3.2.1. a 3.2.2. (veřejná zakázka v hodnotě do 2.000 tis. Kč) o písemný souhlas vedoucí příslušného odboru a pověřeného člena rady města s vyhlášením veřejné zakázky na akci: „Analýzy bazénových vod dle vyhlášky č. 238/2011 Sb. (v platném znění)“ na základě „Výzvy k předložení nabídky“ (viz příloha č. 1).

S pozdravem.

Ing. Miroslav Harciník, ředitel
Městské služby Ústí nad Labem,
příspěvková organizace



Městské služby Ústí nad Labem,
příspěvková organizace
Panská 1700/23, 400 01 Ústí n. L.
IČ: 71238301 DIČ: CZ71238301

-2-

Přílohy:

Příloha č. 1 – Výzva k předložení nabídky

Příloha č. 2 – Návrh dodavatelů (uchazečů)

Návrh dodavatelů (uchazečů):

Veřejná zakázka na akci: „Analýzy bazénových vod dle vyhlášky č. 238/2011 Sb. (v platném znění)“.

ALS Czech Republic, s.r.o.
Na Harfě 336/9, 190 00 Praha 9 – Vysočany, IČ: 274 07 551

Monitoring, s.r.o.
Novákových 6, 180 00 Praha 8, IČ: 636 68 360

Ekologická laboratoř PEAL s.r.o.
U Vodojemu 914/15, 142 00 Praha 4 – Libuš, IČ: 274 02 380

VZ lab s.r.o.
Jindřicha Plachty 535/16, 150 00 Praha 5, IČ: 276 39 991

Severočeské vodovody a kanalizace, a.s.
Přítkovská 1689, 415 50 Teplice, IČ: 490 99 451

Zdravotní ústav se sídlem v Ústí nad Labem
Moskevská 1531/15, 400 01 Ústí nad Labem, IČ: 710 09 361

AQUATEST a.s.
Geologická 988/4, 150 00 Praha 5 – Hlubočepy, IČ: 44794843

Ústí nad Labem dne 7.9.2016

+ měřeno na profilu Zadnáklle

.....
předkládá:
Ing. Miroslav Hrciník, ředitel
Městské služby Ústí nad Labem,
příspěvková organizace

Vyjádření: ~~souhlasím~~ – ~~nesouhlasím~~
PhDr. Müllerová Jana. PhD, vedoucí OMOŠ



Městské služby Ústí nad Labem,
příspěvková organizace
Panská 1700/23, 400 01 Ústí n. L.
IČ: 71238301 DIČ: CZ71238301
-2-

.....
Vyjádření: ~~souhlasím~~ – ~~nesouhlasím~~
MUDr. Jiří Madar, 1. náměstek primátorky

.....
za uvedení podpisů souhlasím

pe



Městské služby Ústí nad Labem, příspěvková organizace

Panská 1700/23, 400 01 Ústí nad Labem

Zapsaná v obchodním rejstříku u Krajského soudu v Ústí nad Labem, oddíl Pr, vložka číslo 739

Magistrát města Ústí nad Labem
PhDr. Müllerová Jana, Ph.D.,
vedoucí OMOŠ
Velká Hradební 8/2336
401 00 Ústí nad Labem

Váš dopis zn./ze dne

Naše značka
Ř/56/17

Vyřizuje/linka
Bc. Žirovnická

Datum
24.2.2017

Žádost o souhlas s vyhlášením veřejné zakázky na akci: „Nákup multifunkčního stroje“

V souladu s podmínkami směrnice Rady města č. 2/2016 o zadávání veřejných zakázek účinné ode dne 1. ledna 2017 žádají Městské služby Ústí nad Labem, příspěvková organizace (dále jen MS) zřizovatele dle čl. 3.2., odst. 3.2.1. (veřejná zakázka v hodnotě do 2.000 tis. Kč), o písemný souhlas vedoucí příslušného odboru a pověřeného člena rady města s vyhlášením veřejné zakázky na akci: „Nákup multifunkčního stroje“ na základě „Výzvy k podání nabídky“ (viz příloha č. 1).

S pozdravem.



Ing. Miroslav Harciník, ředitel
Městské služby Ústí nad Labem,
příspěvková organizace



Městské služby Ústí nad Labem,
příspěvková organizace
Panská 1700/23, 400 01 Ústí n. L.
IČ: 71238301 DIČ: CZ71238301

-2-

Přílohy:

Příloha č. 1 – Výzva k podání nabídky

Příloha č. 2 – Návrh dodavatelů (uchazečů)

IČ: 71 23 83 01

DIČ: CZ 71 23 83 01

Bankovní spojení: KB Ústí nad Labem
číslo účtu: 27-5891410267/0100

Tel.: 475 200 934

dat.schránka 9fgk5zv

mestske.sluzby@msul.cz

www.msul.cz



Organizace je certifikována dle ČSN EN ISO 9001:2009, registrační číslo CQS 2230/2008.

Návrh dodavatelů (uchazečů):

Veřejná zakázka na akci: „Nákup multifunkčního stroje“

Zakázka bude zveřejněna na profilu zadavatele.

Ústí nad Labem dne 24. 2. 2017



předkládá:
Ing. Miroslav Harciník, ředitel
Městské služby Ústí nad Labem,
příspěvková organizace



Městské služby Ústí nad Labem,
příspěvková organizace
Panská 1700/23, 400 01 Ústí n. L.
IČ: 71238301 DIČ: CZ71238301
-2-

Vyjádření: souhlasím – ~~nesouhlasím~~
PhDr. Müllerová Jana, PhD., vedoucí OMOŠ

Vyjádření: souhlasím – ~~nesouhlasím~~
MUDr. Jiří Madar, 1. náměstek primátorky



Městské služby Ústí nad Labem, příspěvková organizace

Panská 1700/23, 400 01 Ústí nad Labem

Zapsaná v obchodním rejstříku u Krajského soudu v Ústí nad Labem, oddíl Pr, vložka číslo 739

Magistrát města Ústí nad Labem
PhDr. Müllerová Jana, Ph.D.,
vedoucí OMOŠ
Velká Hradební 8/2336
401 00 Ústí nad Labem

Váš dopis zn./ze dne

Naše značka
Ř/55/17

Vyřizuje/linka
Bc. Žirovnická

Datum
24.2.2017

Žádost o souhlas s vyhlášením veřejné zakázky na akci: „Svoz a odstraňování komunálního odpadu pro potřeby Městských služeb Ústí nad Labem, příspěvková organizace“

V souladu s podmínkami směrnice Rady města č. 2/2016 o zadávání veřejných zakázek účinné ode dne 1. ledna 2017 žádají Městské služby Ústí nad Labem, příspěvková organizace (dále jen MS) zřizovatele dle čl. 3.2., odst. 3.2.1. (veřejná zakázka v hodnotě do 2.000 tis. Kč), o písemný souhlas vedoucí příslušného odboru a pověřeného člena rady města s vyhlášením veřejné zakázky na akci: „Svoz a odstraňování komunálního odpadu pro potřeby Městských služeb Ústí nad Labem, příspěvková organizace“ na základě „Výzvy k podání nabídky“ (viz příloha č. 1).

S pozdravem.

Ing. Miroslav Harciník, ředitel
Městské služby Ústí nad Labem,
příspěvková organizace



Městské služby Ústí nad Labem,
příspěvková organizace
Panská 1700/23, 400 01 Ústí n. L.
IČ: 71238301 DIČ: CZ71238301
-2-

Přílohy:

Příloha č. 1 – Výzva k podání nabídky

Příloha č. 2 – Návrh dodavatelů (uchazečů)

IČ: 71 23 83 01
DIČ: CZ 71 23 83 01

Bankovní spojení: KB Ústí nad Labem
číslo účtu: 27-5891410267/0100

Tel.: 475 200 934
dat.schránka 9fgk5zv
mestske.sluzby@msul.cz
www.msul.cz



Organizace je certifikována dle ČSN EN ISO 9001:2009, registrační číslo CQS 2230/2008.

Návrh dodavatelů (uchazečů):

Veřejná zakázka na akci: „Svoz a odstraňování komunálního odpadu pro potřeby Městských služeb Ústí nad Labem, příspěvková organizace“

Zakázka bude zveřejněna na profilu zadavatele.

Ústí nad Labem dne 24. 2. 2017

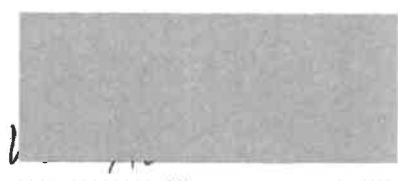

.....
předkládá:
Ing. Miroslav Harciník, ředitel
Městské služby Ústí nad Labem,
příspěvková organizace



Městské služby Ústí nad Labem,
příspěvková organizace
Panská 1700/23, 400 01 Ústí n. L.
IČ: 71238301 DIČ: CZ71238301
-2-

Vyjádření: ~~souhlasím~~ – ~~nesouhlasím~~
PhDr. Müllerová Jana, PhD., vedoucí OMOŠ

.....
/

Vyjádření: ~~souhlasím~~ – ~~nesouhlasím~~
MUDr. Jiří Madar, 1. náměstek primátorky

.....
/

pa